

NETWORK 47660

| |
|----------------|
| PROJECT PROJET |
| SPEC TYPE |
| NOTES |

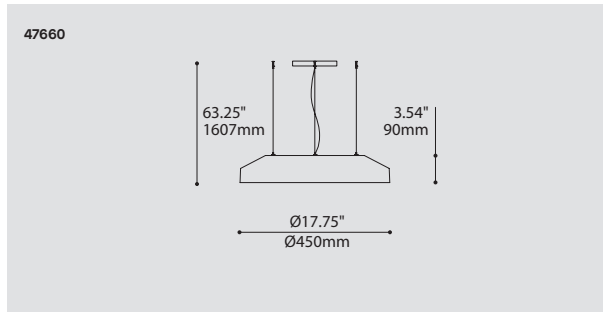

OPTIONS

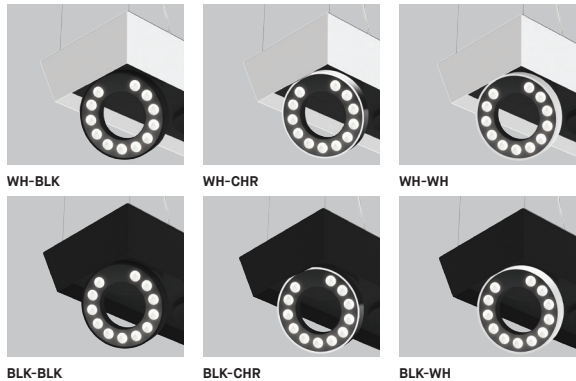

| ORDERING SPECIFICATION | SPÉCIFICATION DE COMMANDE | CODE |
|---|---|--------|
| MODEL MODÈLE | 47660 NETWORK | 47660 |
| LIGHT SOURCE SOURCE LUMINEUSE | LED.50 (WATTAGE, LAMP TYPE, OTHER INFO) | LED.50 |
| | LED.50 50W, LED | |
| COLOR TEMPERATURE TEMPÉRATURE DE COULEUR | 30 3000K 35 3500K 40 4000K | |
| BEAM ANGLE ANGLE DE FAISCEAU | 18 18° 44 44° | |
| VOLTAGE VOLTAGE | 120V 120 VOLT 277V 277 VOLT | |
| DIMMING OPTION OPTION DE GRADATION | DV 0-10V DIMMING (120-277V) DP PHASE DIMMING (120V ONLY) LED DIMMING DRIVER IS STANDARD IN THESE PRODUCTS. PLEASE SPECIFY YOUR DIMMING TYPE. | |
| CABLE CABLE | AC AIRCRAFT MOUNTING & CLEAR CABLE, FIELD ADJUSTABLE | AC |
| CABLE LENGTH LONGUEUR DE CABLE | 60 60" AIRCRAFT CABLE (STD LENGTH) ** CUSTOM AIRCRAFT CABLE LENGTH (PLEASE SPECIFY) FOR OVERALL LENGTH PLEASE CONTACT YOUR EUREKA REPRESENTATIVE. | |
| STRUCTURE FINISH FINI STRUCTURE | BLKE BLACK FINE TEXTURE WHE WHITE FINE TEXTURE | |
| INNER STRUCTURE FINISH FINI STRUCTURE INTÉRIEURE ^(A) | BLKE BLACK FINE TEXTURE ^(A) INCLUDES MOUNTING PLATE AND PROJECTOR STRUCTURE FINISH | BLKE |
| PROJECTOR FINISH FINI PROJECTEUR | BLKE BLACK FINE TEXTURE WHE WHITE FINE TEXTURE CHR CHROME | |

PRODUCT CHARACTERISTICS CARACTÉRISTIQUES DU PRODUIT



DESIGN: Powerful, distinctive and modern, Network takes an innovative new approach in directional lighting design, fusing the classic round pendant archetype with the ability to precisely control the light direction.

OPTIC: Multiple TIR. Network is available with narrow (18° FWHM) or wide (44° FWHM) beam angle. Tempered glass masked with black silkscreen printing isolates the optics to improve performance.

SHADE: Custom designed spun aluminium shade, coated with black or white architectural grade fine texture finish.

CERTIFIED: c-CSA-us

CONCEPTION: Puissant, distinctif et moderne, Network revoit de manière innovatrice la catégorie du luminaire directionnel en combinant à la fois l'archétype de la lampe suspendue ronde et la possibilité d'ajuster avec précision l'orientation des sources lumineuses.

OPTIQUE: Conçu avec des optiques TIR (réflexion totale interne), Network est offert avec un faisceau étroit (18°) ou large (44°). Le verre trempé sérigraphié en noir isole les optiques pour optimiser la performance.

ABAT-JOUR: Abat-jour en aluminium repoussé conçu sur mesure recouvert de peinture noire ou blanche finement texturée de grade architectural.

CERTIFIÉ: c-CSA-us

FAMILY FAMILLE

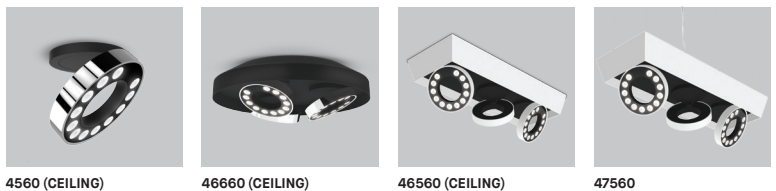

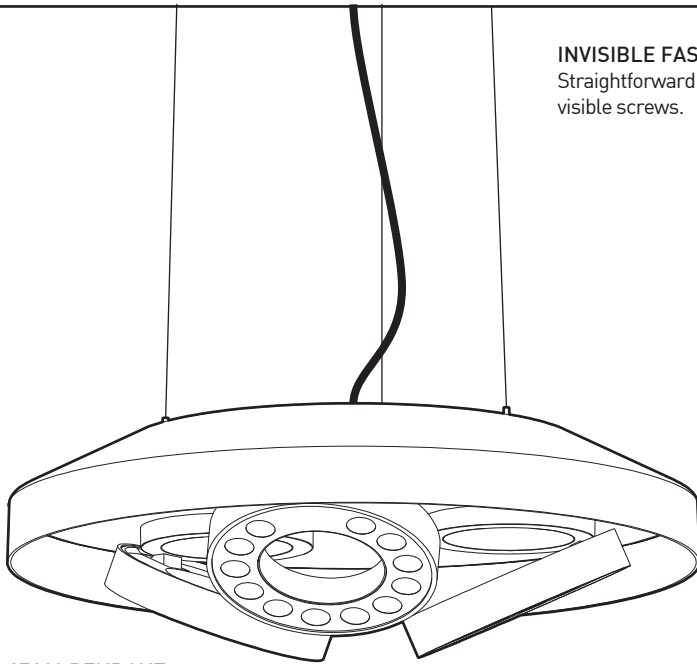

47660 PENDANT

INVISIBLE FASTENERS

Straightforward installation with no visible screws.

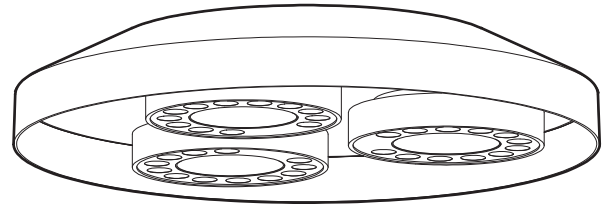

46660 CEILING MOUNT

SO MANY OPTIONS

Fleet broadens the possibilities of our powerful Dial projector with a modern and distinctive package. It features all of the standard product configurations of Dial:

- CCT: 3000K, 3500K or 4000K
- Beam angles: 18° & 44° FWHM
- Dimming: Phase (DP) or 0-10V (DV)
- Ring finish: Black white or chrome

POWERFUL, DISTINCTIVE AND MODERN

Network takes an innovative new approach in directional lighting design, fusing the classic round pendant archetype with the ability to precisely control the light direction.

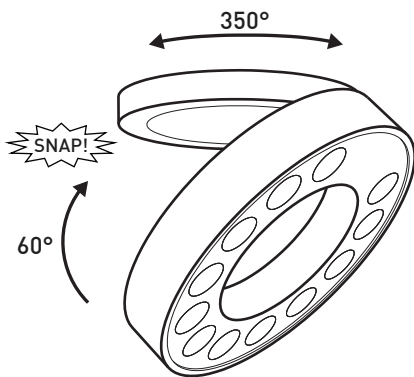

VERSATILE PROJECTORS

Each Network is equipped with 2 or 3 projectors available in 3000K, 3500K or 4000K and a choice of dimming solutions. Projectors can independently rotate 350°, can be angled up to 60° and can be snapped easily into flat position due to its clever hinge and magnet system.

3.54"
90mm

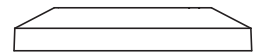

Ø17.75"
Ø450mm

J-BOX
8.90"
225mm

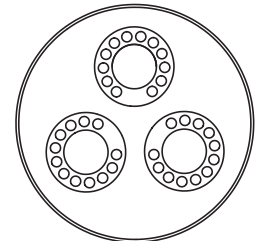

SPECIFICATIONS

LIGHT SOURCE
SYSTEM POWER
DELIVERED LUMENS
CRI
LIGHT DISTRIBUTION
OPTICS
STRUCTURE
HEATSINK
VOLTAGE
DRIVER
DIMMING
WARRANTY

4X660-50W

3x DIAL projector (12x1.5W)
50W
3717 lm (4000K)
83 CRI (typical)
Directional projector with 60° pivot and 350° rotation
18° & 44° FWHM beam angle
Custom designed spun aluminium shade
Black diecast aluminum
120V (DP) and 120-277V (DV)
CC 1400mA, UL Recognized
Phase dimming (DP) and 0-10V dimming (DV). For DP dimming, use trailing edge type dimmer.
5 years

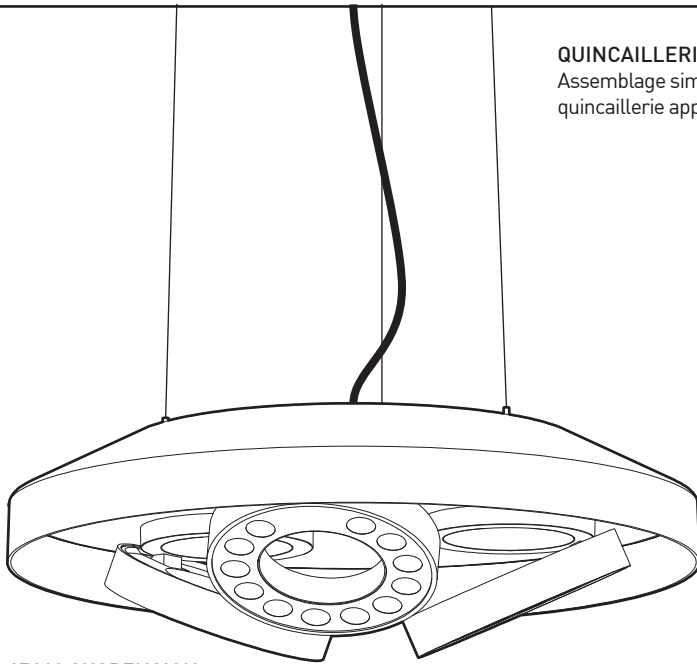

47660 SUSPENSION

QUINCAILLERIE INVISIBLE
Assemblage simple sans vis ni quincaillerie apparente.

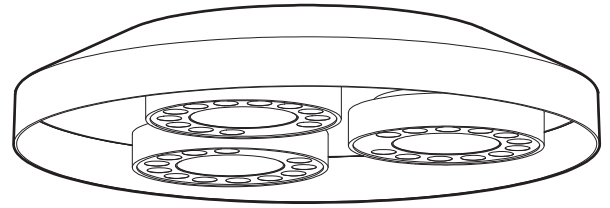

46660 PLAFONNIER

BEAUCOUP DE CHOIX

Fleet élargit les possibilités de notre puissant projecteur Dial avec une enveloppe moderne et distinctive. Il inclut toutes les configurations du Dial:

- Température: 3000K, 3500K ou 4000K
- Angles de faisceau: 18° ou 44° LMH
- Gradation: Phase (DP) ou 0-10V (DV)
- Finition anneau: noir, blanc ou chrome

UISSANT, DISTINCTIF ET MODERNE

Network revoit de manière innovatrice la catégorie du luminaire directionnel en combinant à la fois l'archétype de la lampe suspendue ronde et la possibilité d'ajuster avec précision l'orientation des sources lumineuses.

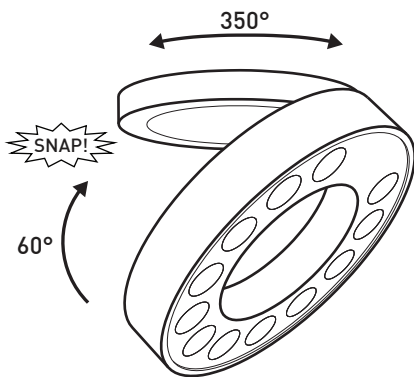

PROJECTEURS VERSATILES

Chaque Network est équipé de deux ou trois projecteurs offerts en 3000K, 3500K ou 4000K et avec choix de gradation standard. Chaque projecteur tourne sur 350°, pivote de 60° et peut être facilement mis à plat grâce à un système combiné de pouture à friction et d'aimants.

3.54"
90mm

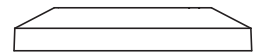

Ø17.75"
Ø450mm

J-BOX
8.90"
225mm

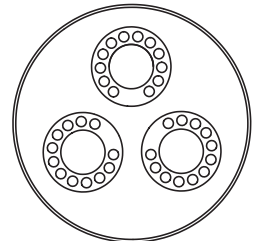

SPÉCIFICATIONS

SOURCE LUMINEUSE
PUISSANCE SYSTÈME
LUMENS RÉELS
IRC
DISTRIBUTION LUMINEUSE
OPTIQUES
STRUCTURE
RADIATEUR
VOLTAGE
UNITÉ D'ALIMENTATION
GRADATION
GARANTIE

4X660-50W

| | |
|------------------------|--|
| SOURCE LUMINEUSE | 3x projecteur DIAL (12x1.5W) |
| PUISSANCE SYSTÈME | 50W |
| LUMENS RÉELS | 3717 lm (4000K) |
| IRC | 83 IRC (typique) |
| DISTRIBUTION LUMINEUSE | Projecteur directionnel avec pivot (60°) et rotation (350°) |
| OPTIQUES | Angle de faisceau de 18° & 44° FWHM |
| STRUCTURE | Abat-jour en aluminium repoussé conçu sur mesure |
| RADIATEUR | Aluminium noir moulé |
| VOLTAGE | 120V (DP) et 120-277V (DV) |
| UNITÉ D'ALIMENTATION | CC 1400mA, Reconnu UL |
| GRADATION | Gradation "phase" (DP) et gradation "0-10V" (DV). Pour gradation DP, utiliser un gradateur de type "trailing edge" |
| GARANTIE | 5 ans |